



---

## 立柱(頂天立地)開放式衣架系統

---

### STILI



ELLIPSE

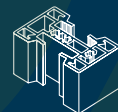

PHOS V2



## STILI ELLIPSE 立柱(頂天立地)開放式衣架系統



### / 特色 /

- 新型橢圓設計，整支立柱看起來更加柔和；立柱主體：25 × 50mm
- 立柱有兩種選擇：OPEN、實心柱 (CLOSE)，實心柱適用於隔間，立柱結構更穩固
- 立柱系統可分為 F 型 (鎖牆) 和頂天立地型，新款配件窄版設計

### / 規格 /

- 適用安裝高度有 2435mm(F 型含腳座)、2450mm(天地型含腳座)、3085mm(F 型含腳座)、3100mm(天地型含腳座)，亦可依照特殊尺寸，自行裁切
- F 型兩種深度可選擇，衣櫃型 (深度 295mm) 和書櫃型 (深度 220mm)
- 顏色：黑色

## / 配件應用簡易圖 /

## ▪ 天地型

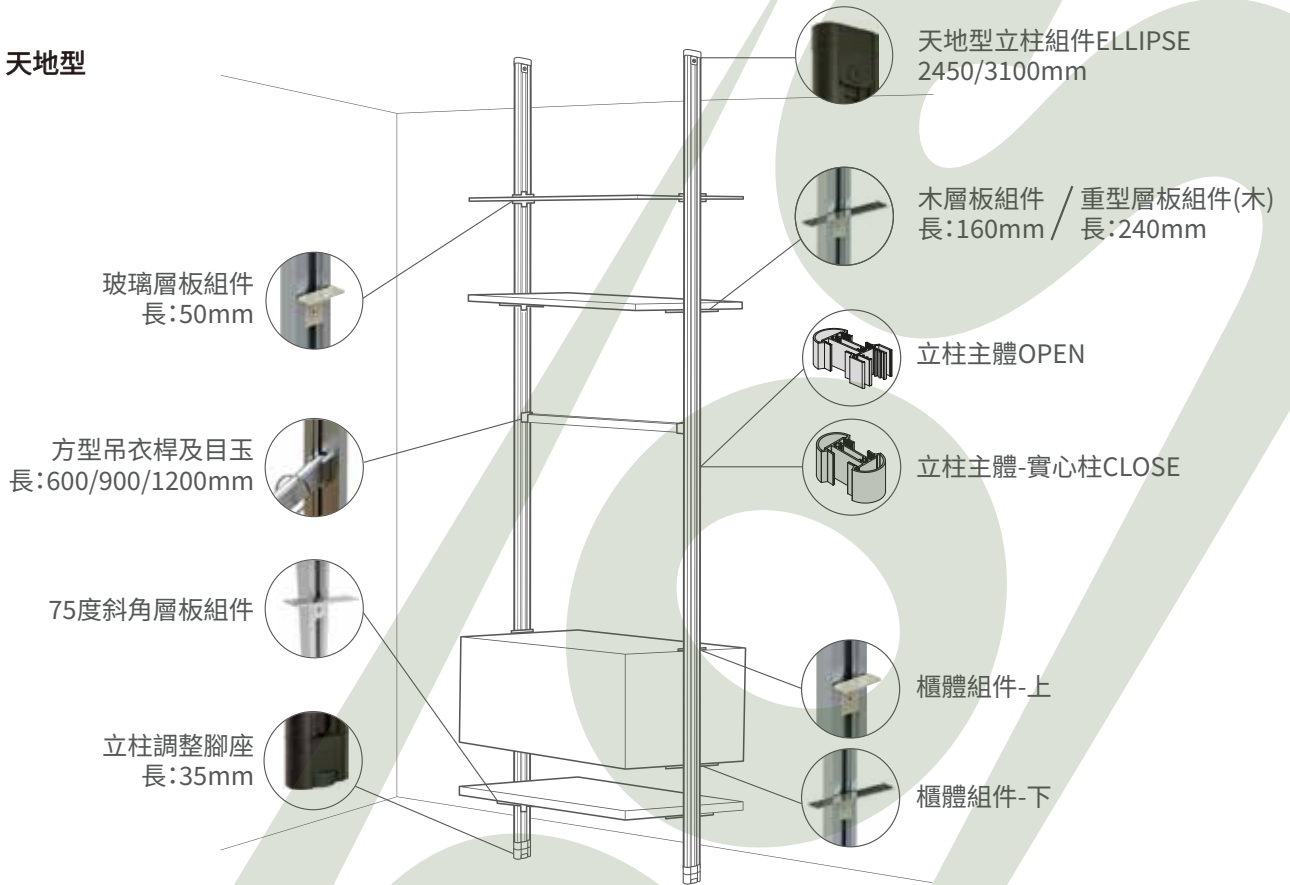

## ▪ F 型

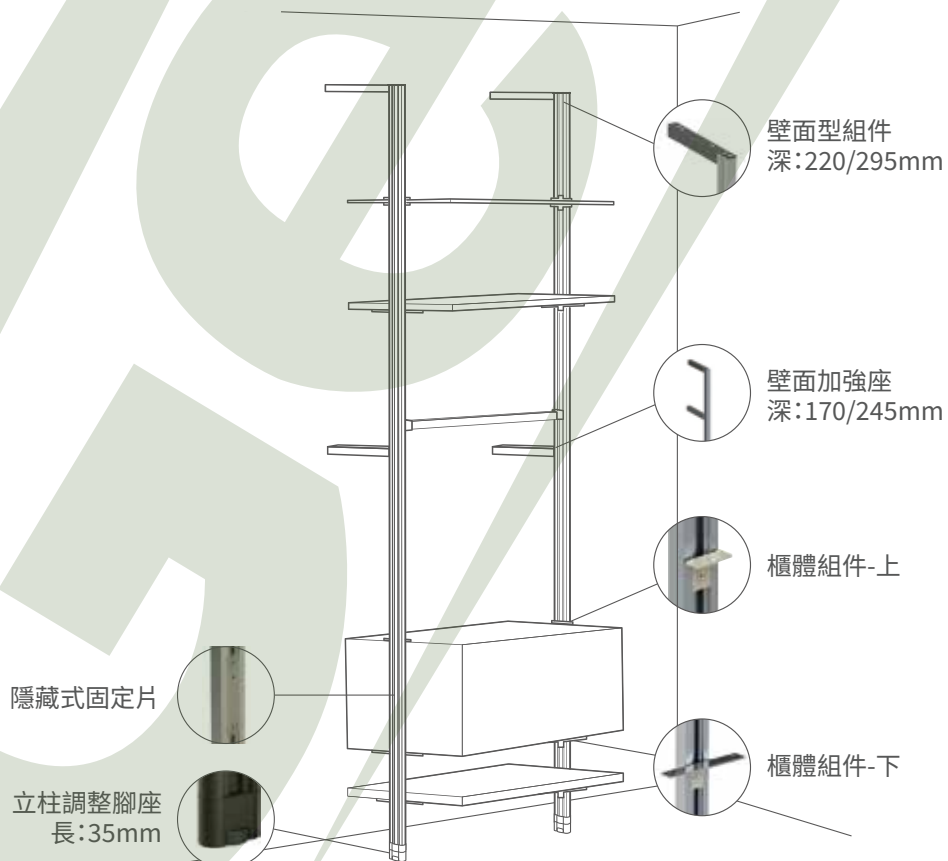

## / 主體 /

## 立柱

## 規格

## 說明

## 主體 - 實心柱 CLOSE

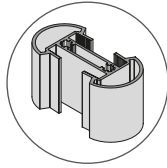

- 立柱主體：25 × 50mm
- 長度：3050mm

## 主體 OPEN

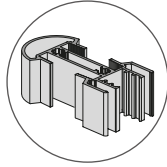

- 立柱主體：25 × 50mm
- 可另自行加裝 LED 燈條 (燈蓋另購)
- 長度：2400、3050mm

## 天地組件座

## 實心柱 CLOSE

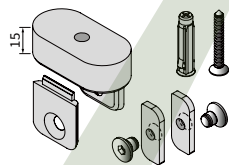

## OPEN

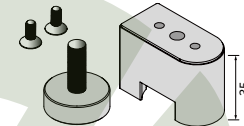
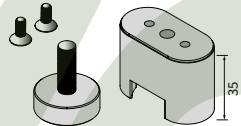
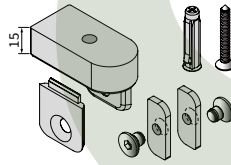

- 腳座可調整 20mm

## 天地型施作法：

- 施作總高為 2450mm= 立柱 2400mm+ 腳座 35mm+ 天地組件 (上) 15mm
- 立柱可切的長度為施作總高 (H)-50mm

## F 型 (壁面) 施作法：

- 施作總高為 2435mm= 立柱 2400mm+ 腳座 35mm
- 立柱可切的長度為施作總高 (H)-35mm

※建議可打砂利康與地面固定

訂貨編號	立柱種類	品名規格
HB.01.0115	F型ELLIPSE	L=2435mm；衣櫃型(深度295mm)；黑色
HB.01.0116		L=2435mm；書櫃型(深度220mm)；黑色
HB.01.0117		L=3085mm；衣櫃型(深度295mm)；黑色
HB.01.0118		L=3085mm；書櫃型(深度220mm)；黑色
HB.01.0216	天地型ELLIPSE(OPEN)	L=2450mm；黑色
HB.01.0217		L=3100mm；黑色
HB.01.0218		L=3100mm；黑色
	天地型ELLIPSE-實心柱(CLOSE)	



安裝影片



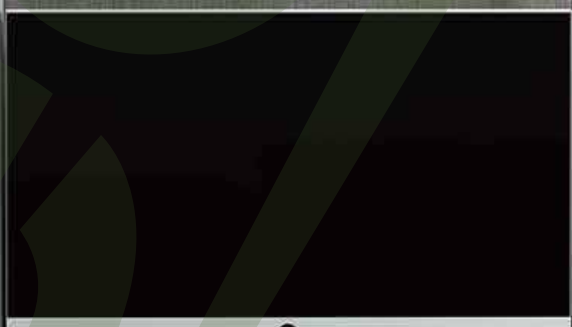

## STILI PHOS 立柱(頂天立地)開放式衣架系統V2



### / 特色 /

- 新型設計薄型立柱開放式衣架系統，立柱主體：25 × 50mm
- 背面可自行加裝 LED 燈條，新版 V2 多了凹槽可隱藏電源線較為美觀
- 立柱有兩種選擇：新版 V2、實心柱，實心柱適用於隔間，立柱結構更穩固
- 立柱系統可分為 F 型（鎖牆）和頂天立地型，新款配件窄版設計

### / 規格 /

- 適用安裝高度有 2400mm(F 型含腳座)、2490mm(天地型含腳座)、3180mm(天地型含腳座)，亦可依照特殊尺寸，自行裁切
- F 型兩種深度可選擇，衣櫃型（深度 295mm）和書櫃型（深度 220mm）
- 顏色：白色、黑色

## / 配件應用簡易圖 /

## ▪ 天地型

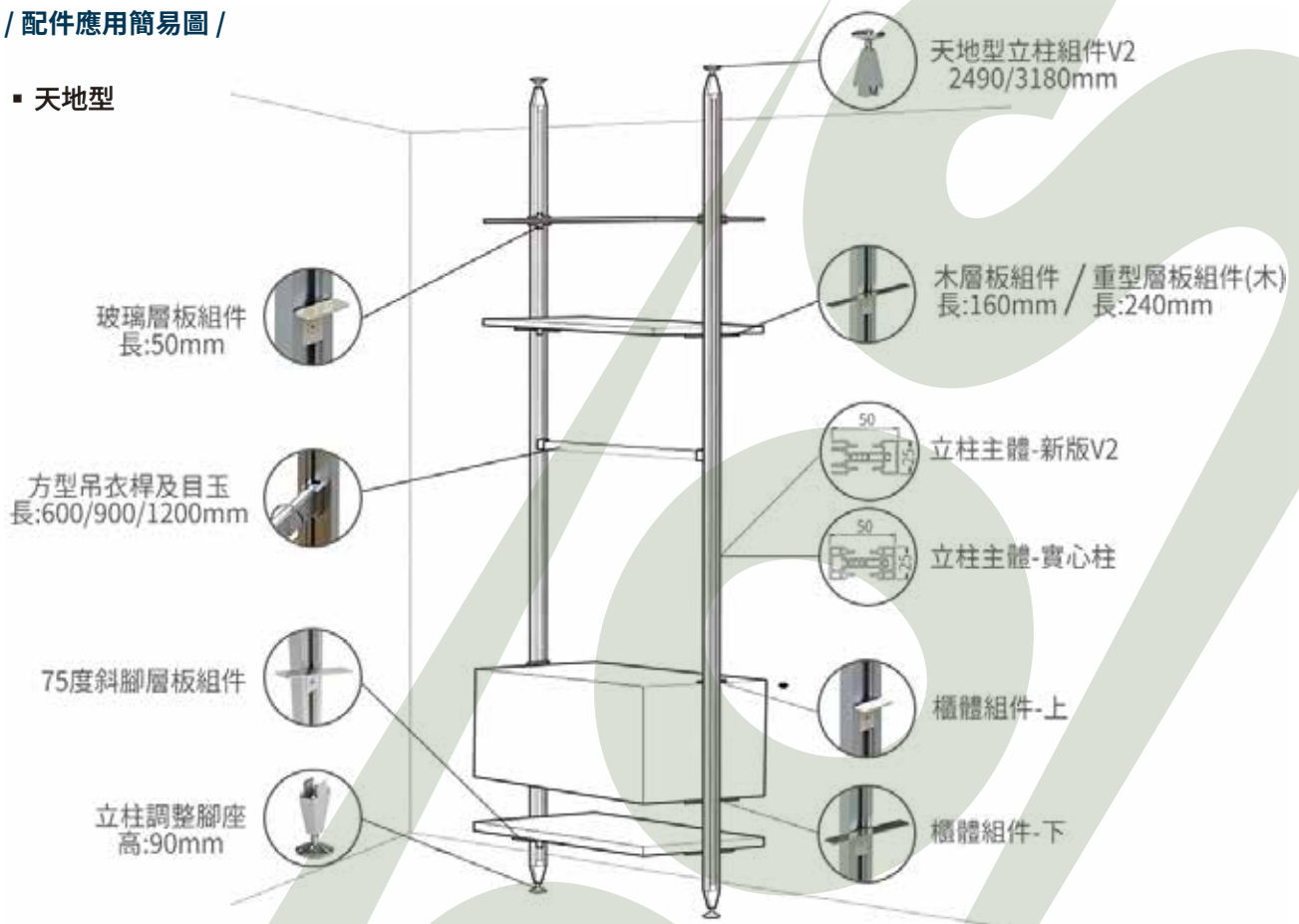

## ▪ F 型

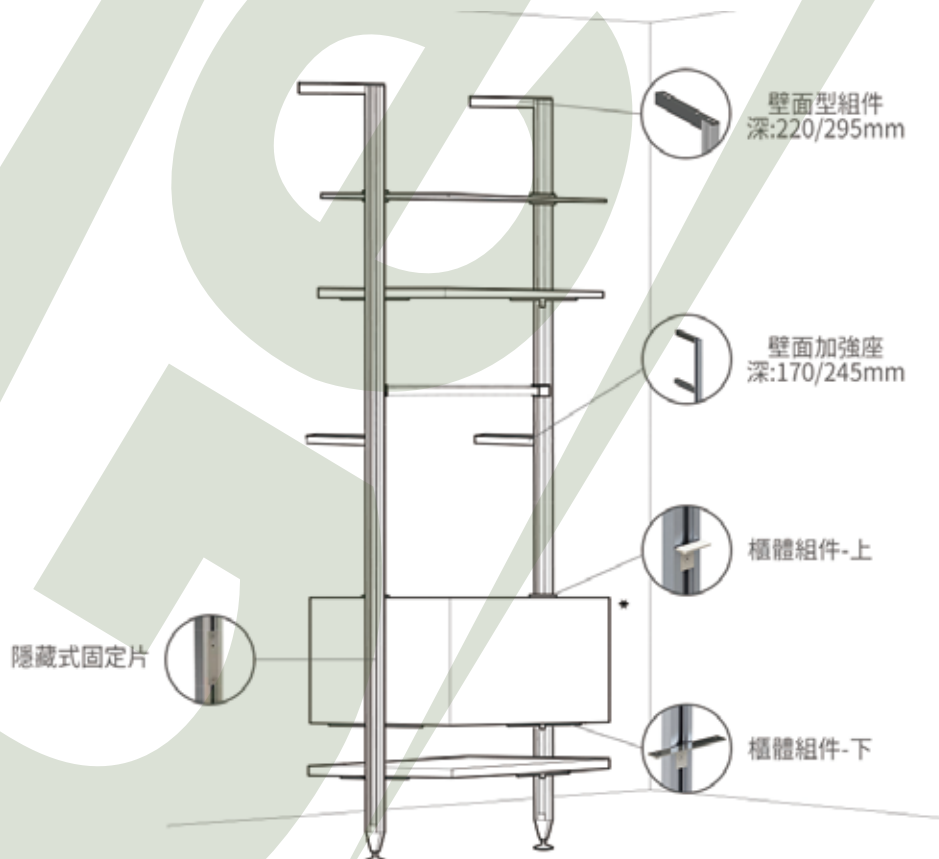



## / 主體 /

## 立柱

## 規格

## 說明

## 主體 - 實心柱

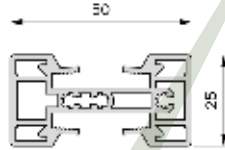
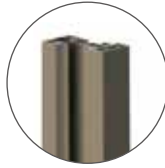

- 立柱主體：25 × 50mm
- 長度：3000mm

## 主體 OPEN- 新版 V2

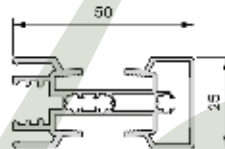

- 立柱主體：25 × 50mm
- 可另自行加裝 LED 燈條 (燈蓋另購)
- 長度：2310mm

## 天地組件座

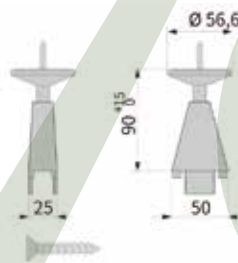

- 腳座和天地組件總高 90mm，可調整上 +10、-5mm

## 天地型施作法：

- 施作總高為 2490mm = 立柱 2310mm + 腳座 90mm + 天地組 90mm
- 立柱可切的長度為施作總高 (H) - 180mm

## 立柱調整腳座

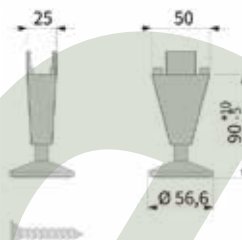

## F 型 (壁面) 施作法：

- 施作總高為 2400mm = 立柱 2310mm + 腳座 90mm
- 立柱可切的長度為施作總高 (H) - 90mm

※建議可打矽利康與地面固定

訂貨編號	立柱種類	品名規格
HB.01.0109	F型立柱組件V2	L=2400mm；衣櫃型(深度295mm)；白色
HB.01.0110		L=2400mm；衣櫃型(深度295mm)；黑色
HB.01.0111		L=2400mm；書櫃型(深度220mm)；白色
HB.01.0112		L=2400mm；書櫃型(深度220mm)；黑色
HB.01.0113		L=3000mm；衣櫃型(深度295mm)；黑色
HB.01.0114		L=3000mm；書櫃型(深度220mm)；黑色
HB.01.0209	天地型(OPEN)	L=2490mm；白色
HB.01.0210		L=2490mm；黑色
HB.01.0211		L=3180mm；黑色
HB.01.0212		L=3180mm；白色
HB.01.0213		L=3180mm；黑色
HB.01.0214	天地型-實心柱(CLOSE)	L=2490mm；白色
HB.01.0215		L=2490mm；黑色



## / 配件說明 /

## 配件

## 規格

## 說明

## 層板組件 (木)

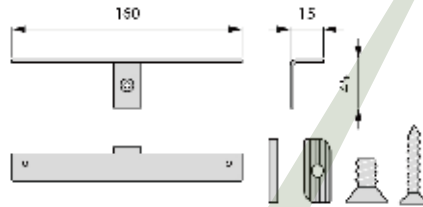

## 木層板可做

- 最深：500mm
- 最寬：900mm
- 層板寬度 = 柱內實寬 - 6mm

※左右自然縫各為 3mm 也可不扣  
例如：兩支立柱之間為 900mm 時，層板寬度為 900mm-6mm=894mm

## 重型層板組件 (木)

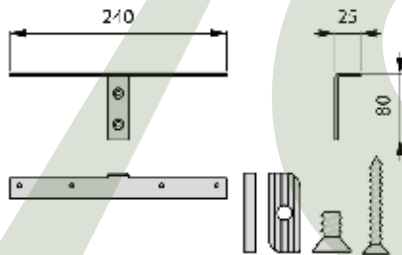

## 木層板可做

- 最深：500mm
- 最寬：900mm
- 層板寬度 = 柱內實寬 - 6mm

※左右自然縫各為 3mm 也可不扣  
例如：兩支立柱之間為 900mm 時，抽屜寬度為 900mm-6mm=894mm

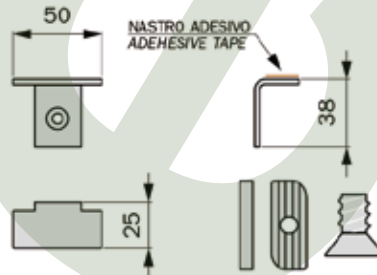
層板組件 (玻璃)  
含背膠

## 玻璃層板

- 厚度：最厚 5mm
- 最深：500mm
- 最寬：900mm
- 層板寬度 = 柱內實寬 - 6mm

※左右自然縫各為 3mm 也可不扣  
例如：兩支立柱之間為 900mm 時，層板寬度為 900mm-6mm=894mm

## 75 度斜角層板組件

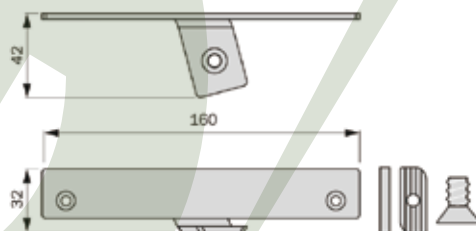

配件

規格

說明

抽屜 (櫃體) 組件

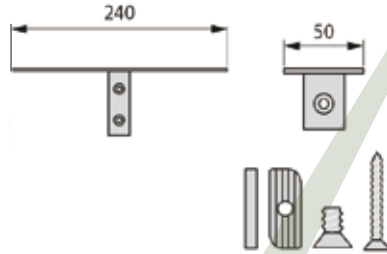

抽屜規格

- 最高：400mm
- 最深：500mm
- 最寬：900mm
- 層板寬度 = 柱內實寬 - 6mm

※左右自然縫各為 3mm 也可不扣  
 例如：兩支立柱之間為 900mm 時，層板寬度為 900mm-6mm=894mm

隱藏式固定片

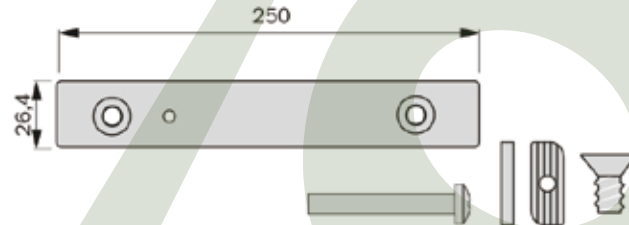

止滑吊衣桿組

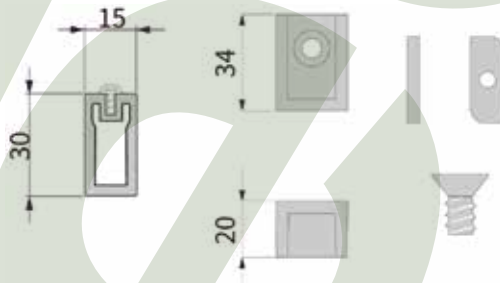

LED 電源線 & LED 燈飾蓋 (加購)

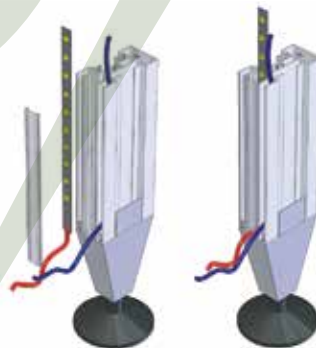
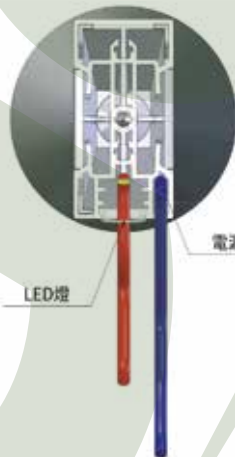
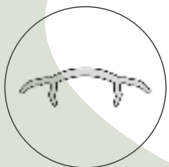
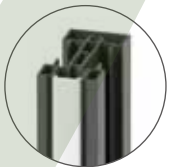

## / 訂貨資訊 /

訂貨編號	配件	品名規格
HB.01.0303	層板組件(木)	L=160mm ; 白色
HB.01.0304		L=160mm ; 黑色
HB.01.0405	重型層板組件(木)	L=240mm ; 白色
HB.01.0406		L=240mm ; 黑色
HB.01.0503	層板組件(玻璃)	L=50mm ; 白色
HB.01.0504		L=50mm ; 黑色
HB.01.0603	75度斜角層板組件	L=160mm ; 白色
HB.01.0604		L=160mm ; 黑色
HB.01.0703	抽屜(櫃體)組件	上下固定件 ; 白色
HB.01.0704		上下固定件 ; 黑色
HB.01.0705		隱藏固定片 ; 鋁色
HB.01.0807	吊衣桿組(含活動目玉)	L=600mm ; 白色
HB.01.0808		L=600mm ; 黑色
HB.01.0809		L=900mm ; 白色
HB.01.0810		L=900mm ; 黑色
HB.01.0811		L=1200mm ; 白色
HB.01.0812		L=1200mm ; 黑色

## STILI 檯面層板系統



## / 配件應用簡易圖 /

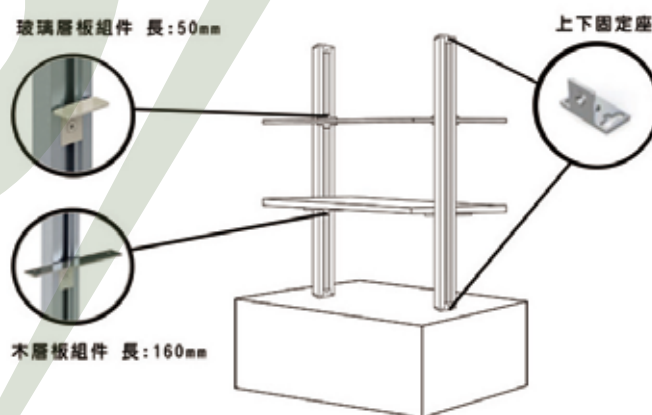

安裝影片



## / 特色 /

- 新型設計薄型檯面層板系統
- 可用於木層板、玻璃層板
- 適用於廚房中島、梳妝台、浴室

訂貨編號

品名規格

HB.01.0901 檯面層板系統 ; L=700mm ; 黑色+上下固定座

## 版本說明

此產品目錄版權為本公司擁有；  
未經事先書面允許，禁止使用任何  
方式翻印其中任何一部份或  
全部內容，違反必究。

本保留以後進一步技術更改的  
權利，對印刷或其他錯誤，本公  
司不作特別提醒。

寶豐國際有限公司  
2024 年 8 月初刷

## 辦公室 & 物流中心

### 寶豐國際有限公司

GEOS International Hardware Corp.  
Tel (02)8970-0070 Fax (02)8970-0071  
E-mail | sales@geosic.com.tw  
Website | www.hardware7-11.com  
Address | 新北市樹林區佳園路三段 101 巷 120 號

## 概念樣品間

### 101 展示中心

Tel (02)8970-2728  
Address | 新北市樹林區佳園路三段 101 巷 101 號

### 308 展示中心

Tel (04)2532-0012  
Address | 台中市潭子區大豐路一段 308 號  
Copyright © 2024-08-v1. All Right Reserved



寶豐便利網



LINE@



INSTAGRAM